



(12)外观设计专利

(10)授权公告号 CN 304865573 S

(45)授权公告日 2018.10.26

(21)申请号 201830235291.1

(22)申请日 2018.05.21

(73)专利权人 彭俊明

地址 518000 广东省深圳市宝安区西乡固
戍红湾第三工业区D座318-319

(72)设计人 彭俊明

(74)专利代理机构 深圳市精英专利事务所
44242

代理人 冯筠

(51)LOC(11)Cl.

21-01

图片或照片 8 幅 简要说明 1 页

(54)使用外观设计的产品名称

游戏手柄(Switch Joy-con手把)

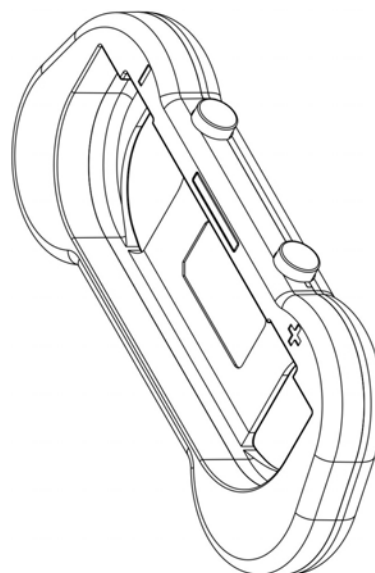

立体图1

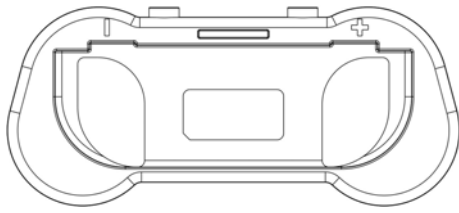

主视图

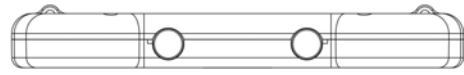

俯视图

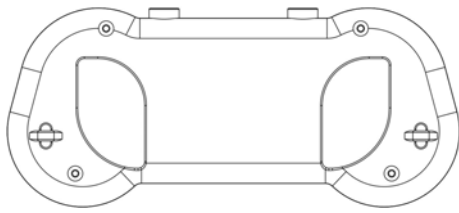

后视图

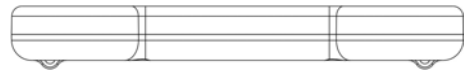

仰视图

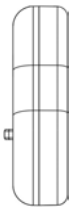

左视图

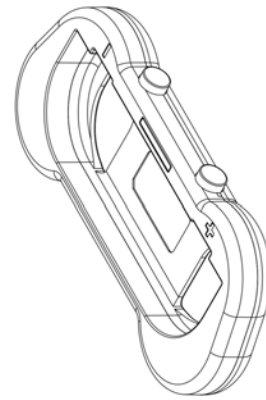

立体图1



右视图

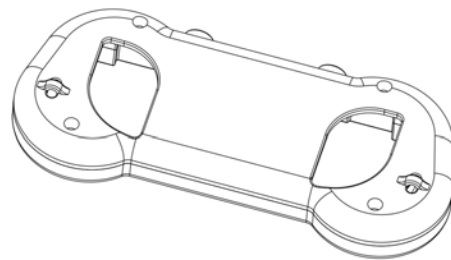

立体图2

- 1.本外观设计产品的名称:游戏手柄(Switch Joy-con手把);
- 2.本外观设计产品的用途:本外观设计产品用于和Switch Joy-con手柄配合使用,形成一个手柄或者握把形状,玩游戏;
- 3.本外观设计产品的设计要点:产品的形状;
- 4.最能表明本外观设计设计要点的图片或照片:立体图1。